

LYDRETTE ORD - på fire og fem bogstaver

1

# halsbanankano

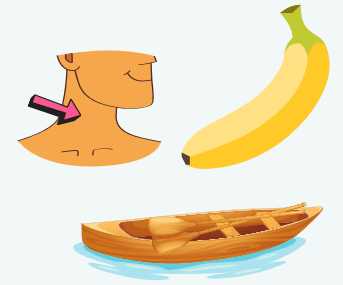

© skolelærerlife.dk

LYDRETTE ORD - på fire og fem bogstaver

2

# altandansbanjo



© skolelærerlife.dk

LYDRETTE ORD - på fire og fem bogstaver

3

# giftkiloapril



© skolelærerlife.dk

LYDRETTE ORD - på fire og fem bogstaver

# gebisduploavis



4

© skolelærrelife.dk

LYDRETTE ORD - på fire og fem bogstaver

# fasankiksjuvel

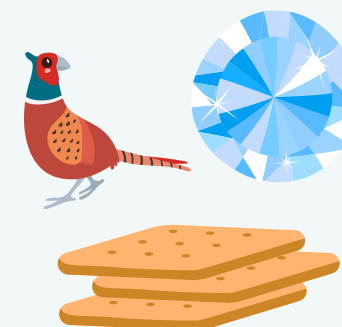

5

© skolelærrelife.dk

LYDRETTE ORD - på fire og fem bogstaver

# saltmælkkakao



6

© skolelærrelife.dk

LYDRETTE ORD - på fire og fem bogstaver

# ludomagiso fa

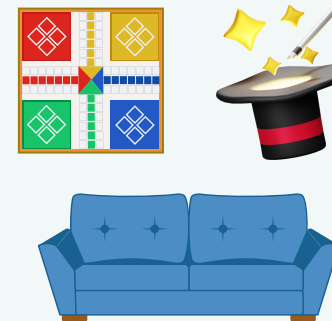

7

© skolelærrelife.dk

LYDRETTE ORD - på fire og fem bogstaver

# kamelkaminkina

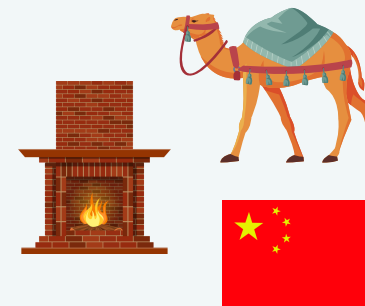

8

© skolelærrelife.dk

LYDRETTE ORD - på fire og fem bogstaver

# tubamelonknus



9

© skolelærrelife.dk

LYDRETTE ORD - på fire og fem bogstaver

10

# koalaslimesmil

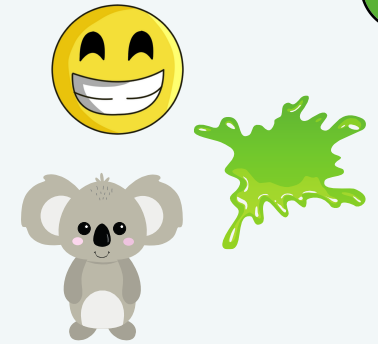

© skolelærrelife.dk

LYDRETTE ORD - på fire og fem bogstaver

11

# basunskålsten

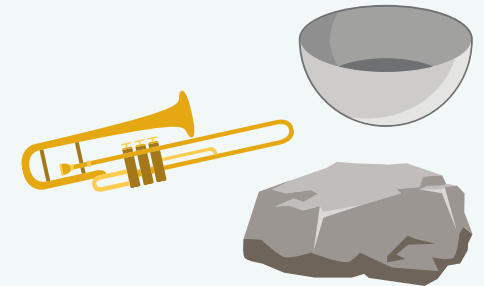

© skolelærrelife.dk

LYDRETTE ORD - på fire og fem bogstaver

12

# metalkanonbrun

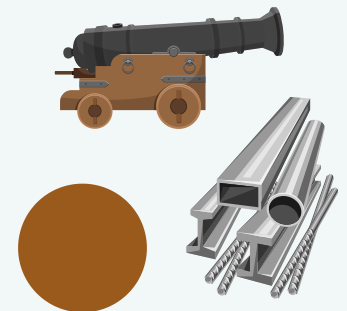

© skolelærrelife.dk

# Find ordene



Find de tre forskellige ord og skriv dem i den rigtige kasse.

	ord 1:	ord 2:	ord 3:
1			
2			
3			
4			
5			
6			
7			
8			
9			
10			
11			
12			



# Find ordene

Find de tre ord og skriv dem i den rigtige kasse. Skriv derefter en sætning med et af ordene.

1			
	Skriv en sætning med et af ordene:		
2			
	Skriv en sætning med et af ordene:		
3			
	Skriv en sætning med et af ordene:		
4			
	Skriv en sætning med et af ordene:		
5			
	Skriv en sætning med et af ordene:		
6			
	Skriv en sætning med et af ordene:		



# Find ordene

Find de tre ord og skriv dem i den rigtige kasse. Skriv derefter en sætning med et af ordene.

7			
	Skriv en sætning med et af ordene:		
8			
	Skriv en sætning med et af ordene:		
9			
	Skriv en sætning med et af ordene:		
10			
	Skriv en sætning med et af ordene:		
11			
	Skriv en sætning med et af ordene:		
12			
	Skriv en sætning med et af ordene:		